

model: DC 2800c

instruktion
user instruction
Betriebsanleitung
manuel d'instruction
gebruikers handleiding
manual



serial no:



Dustcontrol reserverar sig för tryckfel och produktförändringar

Dustcontrol reserves the right to change specifications without notice and is under no obligation to alter previously delivered products. Dustcontrol is not responsible for errors or omissions in this catalogue.

Keine Gewähr für Druckfehler. Produktänderungen vorbehalten.

Dustcontrol se réserve le droit de modifier les spécifications sans indication préalable et sans aucune obligation de changer les produits déjà livrés. Dustcontrol n'est pas responsable des erreurs et omissions faites dans ce livret.

Dustcontrol is niet aansprakelijk voor drukfouten in deze gebruikers handleiding of voor tussentijdse wijzigingen.

Dustcontrol behoudt zich het recht voor de specificaties van haar machines te wijzigen zonder voorafgaande aankondiging en is niet verplicht reeds geleverde machines hierop aan te passen. Uitvoering en leveringsomvang kunnen plaatselijk afwijken.

Dustcontrol se reserva el derecho de cambiar las especificaciones sin notificarlo, no teniendo obligaciones de modificar los productos previamente suministrados. Dustcontrol no es responsable por errores u omisiones en este catálogo.

**Tillverkare/Manufactured by/Hersteller/Fabriqué par/
Gefabriceerd door/Fabricado por:**

Såld av/Sold by/Verkauft von/Vendu par/Vendido por:

Dustcontrol AB
Kumla Gårdsväg 14
SE-145 63 Norsborg
Tel: + 46 8 531 940 00
Fax: + 46 8 531 703 05
Support@dustcontrol.se
www.dustcontrol.com

Innehållsförteckning

Säkerhetsföreskrifter _____	5	Garanti _____	8
Tekniska data _____	5	Felsökning _____	8
Funktionsbeskrivning _____	6	Reservdelar _____	29-31
Drift _____	6	CE-intyg _____	32-33
Service _____	7	Dustcontrol Worldwide _____	34
Tillbehör _____	8		

Contents

Safety Considerations _____	9	Warranty _____	12
Technical Data _____	9	Trouble Shooting _____	12
Description _____	10	Spare Parts _____	29-31
Operation _____	10	CE-certificate _____	32-33
Service _____	11	Dustcontrol Worldwide _____	34
Accessories _____	12		

Inhaltsverzeichnis

Sicherheitsvorschriften _____	13	Garantie _____	16
Technische Daten _____	13	Fehlersuche _____	16
Funktionsbeschreibung _____	14	Ersatzteile _____	29-31
Betrieb _____	14	CE-Zertifikat _____	32-33
Wartung _____	15	Dustcontrol Worldwide _____	34
Zubehör _____	16		

Sommaire

Conditions de sécurité _____	17	Garantie _____	20
Caractéristiques techniques _____	17	Problèmes et interventions _____	20
Description _____	18	Pieces detachees _____	29-31
Fonctionnement _____	18	CE-certificat _____	32-33
Entretien _____	19	Dustcontrol Worldwide _____	34
Accessoires _____	20		

Inhoud

Veiligheidsvoorschriften _____	21	Garantie _____	24
Technische gegevens _____	21	Probleemoplossingen _____	24
Beschrijving _____	22	Onderdelen _____	29-31
Bediening _____	22	CE-verklaring _____	32-33
Service _____	23	Dustcontrol Wereldwijd _____	34
Accessoires _____	24		

Contenido

Normas de seguridad _____	25	Garantía _____	28
Datos técnicos _____	25	Detección de averías _____	28
Descripción _____	26	Recambios _____	29-31
Funcionamiento _____	26	Certificado CE _____	32-33
Mantenimiento _____	27	Dustcontrol en el Mundo _____	34
Accesorios _____	28		

Säkerhetsföreskrifter

Läs följande säkerhetsinstruktion innan du startar maskinen. Spara instruktionen.

Varning! Vid användandet av elektriska maskiner ska grundläggande säkerhetsföreskrifter följas för att minska risken för brand, elstöt eller personskada.

1. Arbetsmiljön

Utsätt inte maskinen för väta. Använd den ej i fuktiga och våta utrymmen eller i närheten av lättantändliga vätskor eller gaser.

2. Överbelastning

Låt inte maskinen gå helstrypt. Använd maskinen för avsett ändamål. Följ föreskrifterna för det material som sugs, t ex asbest.

3. Kroppsskador

Låt aldrig sugpunkten komma i kontakt med någon kroppsdel. Det starka undertrycket kan skada hudens blodkärl. Försök aldrig att på egen hand ändra elektriska kopplingar. Ett fel kan medföra livsfara. Se också nedan under varning.

4. Sladden

Dra aldrig maskinen med hjälp av sladden. Utsätt inte sladden för värme eller skarpa

föremål. Kontrollera elkabeln regelbundet. Maskinen får inte användas om kabeln eller kontakten är skadad.

5. Viktig åtgärd

Vid rengöring och skötsel ska maskinen göras strömlös genom avstängning och utdragning av kontakten.

6. Omsorg

Håll maskinen ren och se till att sugslangen är hel och att alla packningar är täta. Följ instruktionerna. Håll bärhandtagen torra och fria från olja och fett.

7. Kontroll

Kontrollera alltid att maskinen är oskadad innan användandet av maskinen. Finns det skador måste maskinen repareras av en auktoriserad serviceverkstad som är godkänd av Dustcontrol.

8. Varning

Använd endast tillbehör och utbytesdelar som finns i Dustcontrol's katalog. OBS! Vid användandet av felaktiga eller piratdelar (framförallt filter och plastsäckar) kan maskinen läcka hälsofarligt damm med personskada som följd.

TEKNISKA DATA

HxBxL	990x420x400 mm
Vikt	14 kg
Inlopp	φ 50 mm
Uppsamlingsäck 11 l	500x550 mm
Slanglängd	max 5 m
Flöde max	190 m ³ /h
Undertryck max	21 kPa
Effektuttag	1200 W
Finfilter polyester, area	1,5 m ²
Avskiljningsgrad (DIN 24184/3)	99,9 %
Filteryta mikrofilter	0,85 m ²
Avskiljningsgrad mikrofilter (DOP)	> 99,97 %
Ljudnivå	< 70 dB(A)

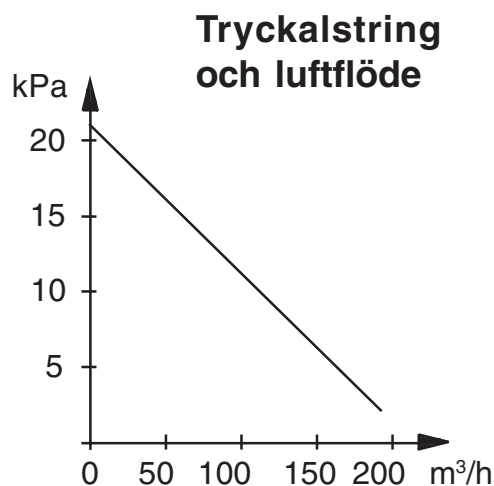

Funktionsbeskrivning

Maskinen är avsedd för uppsugning och avskiljning av torrt ej lättantändligt damm. Maskinen uppfyller kraven för avskiljning av hälsofarligt damm enligt AFS Asbest, AFS Kvarts (mobila dammsugare).

DC 2800c är en liten men fullvärdig maskin från Dustcontrol. Den är stabil, oöm och driftsäker. Den passar till punktutsugning i många sammanhang.

Till exempel vid borring, svetsning, slipning, personlig sanering och städning.

Designen är ergonomisk och funktionell. Den låga ljudnivån gör att DC 2800c kan användas i ljudkänsliga miljöer.

Drift

Anslut maskinen till ett eluttag med spänning enligt specifikationerna på maskinens märkplåt. Vid skarvning av elkabeln ska skarvsladden vara vattenskyddad.

Filtren ska rensas 1-2 gånger om dagen vid kontinuerlig användning. Aggregatet ska vara igång vid filterrensning. Lossa slangen från sugröret och tryck in plasthylsan mot den svarta stoppklacken på utblåsningskanalen, så att maximalt undertryck skapas i cyclonen. Öppna luckan på sidan 3-6 gånger. Luftens rusar in i maskinen och rensar filtret med pulsverkan.

Plastsäcken får endast bytas efter det att filtren har rensats. Den ska bytas när dammnivån ligger ca 5 cm under gummiklaffen.

Plastsäcken måste förslutas efter att den tagits av maskinen. Lämpligen görs detta med säckens eget knytband. Glöm ej att knyta fast det nya knytbandet på den nya säcken innan säcken sätts fast på maskinen. Följ bildinstruktionen enligt nedan.

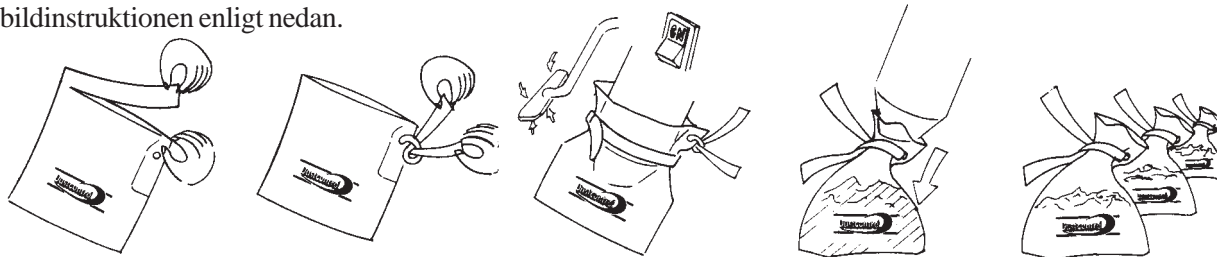
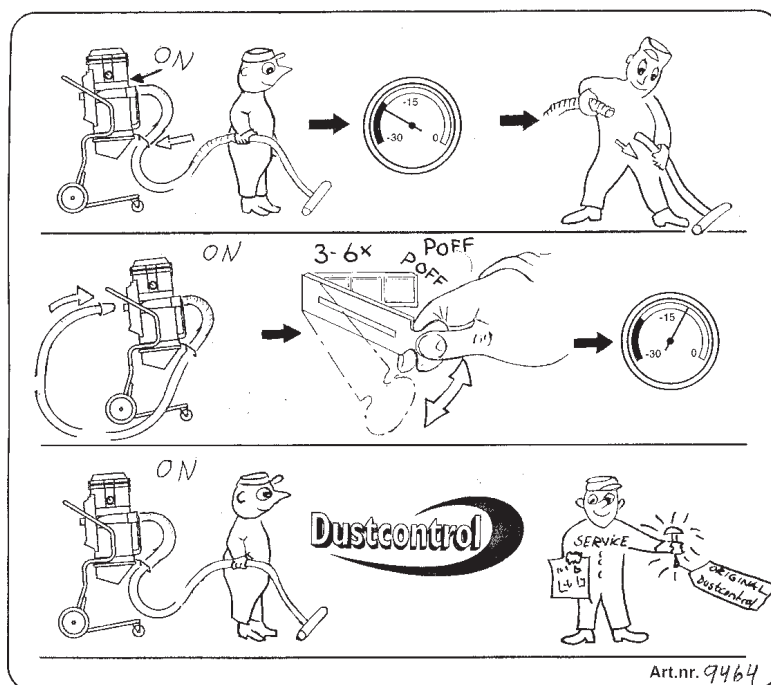

Använd endast originalsäckar:

Plastsäck, standard	Art Nr	4713
Plastsäck, asbest	Art Nr	4890

Service

Vid rengöring och skötsel av maskinen ska man stänga av maskinen och dra ur kontakten.

Finfiltret bör bytas minst en gång per år. Endast originalfilter får användas. Om maskinen har mikrofilter ska det bytas efter ca 300 timmar. Använd skyddsmask vid bytet och gör det i ett slutet rum. Utbytta filter ska läggas i en plastsäck som försluts.

Filterbyte:

Lossa och lyft av motordelen. Lyft filtret rakt uppåt. Trä vid behov en plastsäck över cyklonen för att undvika att dammet i filtret sprids.

Vid filterbyte kontrollera packningen. En otät packning kan förorsaka utsläpp av hälsofarligt damm. Använd aldrig gamla packningar eller piratfilter. Maskinen får således inte användas för hälsofarligt damm med ett insatt piratfilter, även om detta är testat och godkänt av någon testinstitution.

Kontrollera regelbundet att elkabeln inte är skadad. DC 2800c ska funktionsprovats och ses över minst en gång per år eftersom det är en maskin för hälsofarligt material. Slitna delar måste bytas ut. Äventyra aldrig funktion och livslängd. Använd endast originaldelar.

Maskinens fläkt är underhållsfri.

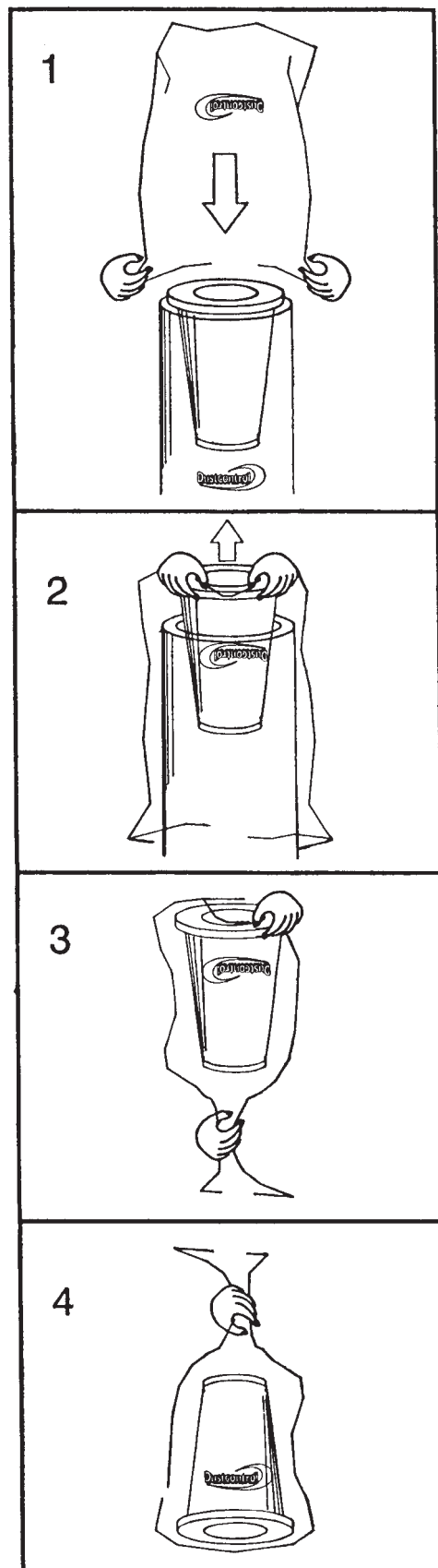

Tillbehör

Benämning	Art nr	Övriga tillbehör, se Dustcontrols katalog.
Plastsäck, standard	4713	
Plastsäck, asbest	4890	
Finfilter, cellulosa med integrerat filterskydd	42029	
Finfilter, polyester med integrerat filterskydd	42028	
Mikrofilter	42027	

Garanti

Garantitiden är två år och avser fabrikationsfel. Garantin gäller under förutsättning att maskinen används på normalt sätt och får den service som krävs. Normalt slitage ersätts inte.

Reparationer ska utföras av Dustcontrol AB eller av personer som godkänts av Dustcontrol AB. I annat fall förverkas garantin.

FELSÖKNING

Problem	Orsak	Åtgärd
Motorn går inte.	El ej ansluten.	Anslut el.
Motorn stannar direkt efter start.	Felaktig säkring.	Byt till korrekt säkring.
Motorn går men maskinen suger inte.	Sugslangen inte ansluten. Stopp i slangen. Cyklonen saknar plastsäck.	Anslut slangen. Vänd slangen eller rensa. Sätt dit plastsäck.
Motorn går men maskinen suger dåligt.	Hål på sugslangen. Igensatt filter. Sugslangen för lång eller smal. Slangen delvis igensatt. Maskinens topp dåligt monterad. Stoff har fastnat i cyklonen.	Byt slang. Rensa eller byt. Byt slang. Vänd slangen eller rensa. Justera monteringen. Ta bort toppen och rensa cyklonen.
Maskinen blåser ut damm.	Filtret har lossnat eller gått sönder.	Kontrollera och byt vid behov.
Onormalt ljud från maskinen.		Beställ service.

Safety Considerations

Read all instructions before attempting to operate this machine and save these instructions.

Warning! When using electric machines, basic safety precautions should always be followed to reduce the risk of fire, electric shock and personal injury, including the following:

1. Work area environment

Don't expose the machine for rain. Don't use it in damp or wet locations or in presence of flammable liquids or gases.

2. Overload

Never let the machine operate fully throttled. Always follow the regulations pertinent to the material you are working with ie asbestos. Don't use the machine for purposes that it isn't intended for.

3. Body injuries

Never let the suction come in contact with parts of the body. The strong suction effect can hurt the blood-vessels in the skin. Don't repair the electric components yourself, get somebody qualified. Faults may cause injury. See also below under warnings.

4. Don't abuse cord

Never pull the machine by cord. Keep cord from heat and sharp edges. Check the electric cable regularly if damage.

5. Important measure

With cleaning and maintenance on the machine, the power cable should be disconnected from the supply.

6. Maintain the machine with care

Keep machine clean and check that the hose is entire and that all gaskets are tight. Follow instructions. Keep handles dry and free from oil and grease.

7. Checking of damage

Before further use of the machine it should be carefully checked that the machine is undamaged. If there are any damaged parts these should be repaired by of a Dustcontrol authorized service center.

8. Warning

Use only accessories and replacable parts which are available in Dustcontrol catalogue.

TECHNICAL DATA

HxWxL	990x420x400 mm
Weight	14 kg
Inlet	φ 50 mm
Hose length	5 m
Collecting sack, 11 l	500x550 mm
Flow, max	190 m ³ /h
Neg. pressure, max	21 kPa
Power consumption	1200 W, 220V/110V
Fine filter polyester, area	1.5 m ²
Degree of separation (DIN 24184/3)	99,9 %
Filter area, microfilter	0.85 m ²
Degree of separation, microfilter (DOP)	> 99,97 %
Sound level	< 70 dB(A)

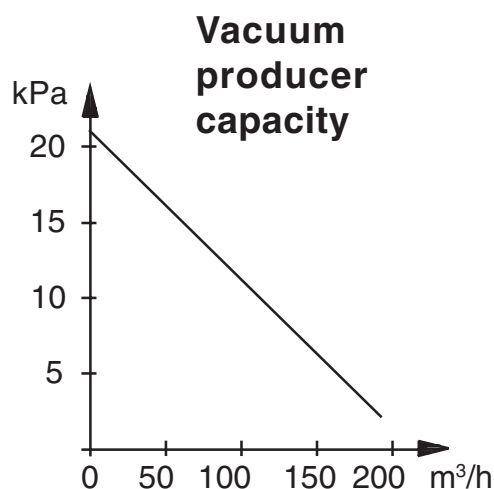

Description

The machine should be used for suction and separation of dried not inflammable dust. The machine fulfils the demands for separation of unhealthy dust.

The DC 2800c is, despite its compact size, a full capacity Dustcontrol machine. It is stable, tough and reliable and particularly suited to spot extraction in many different applications ie: welding, grinding, sanding and cleanup with the 38 mm program.

Dust separation is in any case as efficient as with the larger Dustcontrol machines.

The design is ergonomic and appealing. With a very low sound level of 70 dB(A) at 1m distance, the DC 2800c is suitable for use in areas which are sensitive to noise. The direct drive two stage high pressure fan is integrated into the unit's top. The 1200W capacity fan is double insulated for higher safety.

Operation

Connect the unit to a suitable power source, note requirements on the ID plate. If an extension cord is to be used, only waterproof cords are acceptable.

The filter is generally cleaned once or twice daily during normal continuous operation. The unit must be in operation to perform filter cleaning. Loosen the tube from the suction pipe and press the plastic cage against the black stop head on the exhaust channel so that maximum pressure is created in the cyclone. Open the port on the side of the unit three to six times. This reverse pulse of air cleans the filter.

The plastic sack should be changed only after filter cleaning is done and when the collected material level is about 5 cm under the foot valve.

The collection sack must be tied off when it is removed from the unit. This is most easily done with the sack's own tie strap. Be sure to put on a new strap before installing a new collection sack. Follow the instructions below.

Use only original Dustcontrol spare parts.

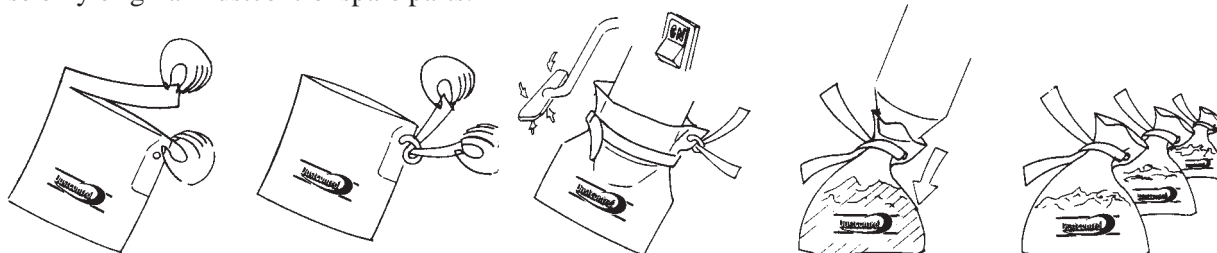
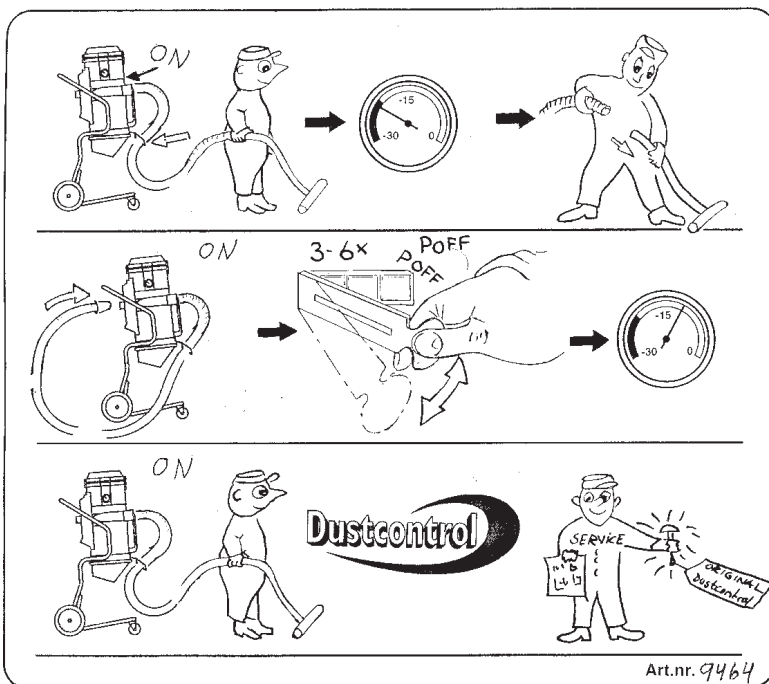

Service

During cleaning and service of the unit, the unit should be disconnected from the power supply.

The fine filter should be changed at least once per year. Use only original parts for replacement. If the unit is equipped with a HEPA filter, this filter should be changed every 300 working hours. Use breathing protection and perform this operation in a contained area. The used filter should be placed in containment and disposed of in the proper and prescribed method.

Filter change:

Remove the motor head. Lift the filter straight up out of the cyclone. When required, a plastic sack can be placed over the cyclone for dust-free filter change. The filter is lifted directly into the sack.

During the filter change, check the filter gasket. A damaged gasket can allow the release of hazardous dust. Never use old gaskets or after-market filters. Use only genuine Dustcontrol spare parts to maintain the unit for use on hazardous dusts.

Check regularly that the electrical cable is not damaged. The DC 2800c should be performance tested at least once per year because it may be used with hazardous materials. Worn parts must be replaced.

The vacuum motor is maintenance free.

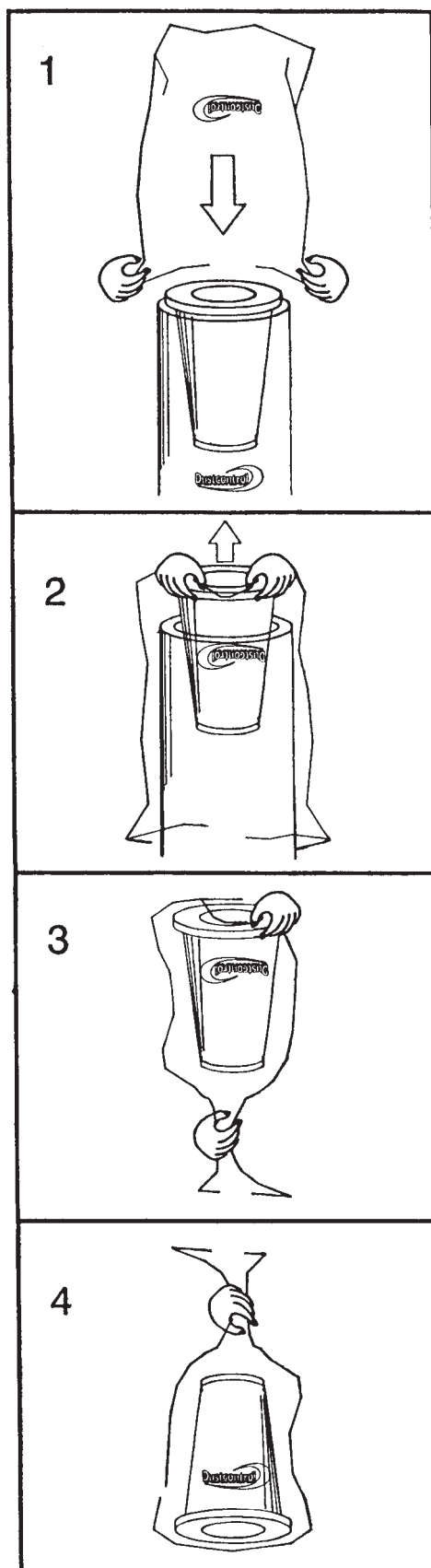

Accessories

Description	Part no	Other accessories, see Dustcontrol catalogue.
Plastic sack, standard	4713	
Fine filter, cellulosa with integrated filter cover	42029	
Fine filter, polyester with integrated filter cover	42028	
Microfilter	42027	

Warranty

The warranty period for this machine is two years and covers manufacturers faults. The warranty is valid under the condition that the machine is used under normal conditions on the task for which it was designed and is maintained properly.

Normal wear is not covered by this warranty. Service performed by other than Dustcontrol or its authorized agent voids automatically the warranty. No other warranty express or implied is applicable.

TROUBLE SHOOTING

Problem	Fault	Solution
Motor will not start.	Machine not connected.	Make sure connection.
The motor stops directly after starting.	Incorrect fuse.	Change to correct circuit.
Fan runs but no suction.	Hose not connected. Hose plugged. No plastic sack on the cyclone.	Connect the hose. Find and remove block. Mount the correct sack.
Fan runs but poor suction.	Hole in the hose. Plugged filter. Hose too long or too small. Hose is kinked. Machine top is mounted incorrectly. Dust is packed in the cyclone.	Change or repair hose. Clean or change filter. Change the hose. Check and free. Adjust the mounting. Take off the top and clean out.
Machine blows dust.	Filter is perforated or has come loose.	Check the filters and change if necessary.
Abnormal sound from machine.		Order service.

Sicherheitsvorschriften

Lesen und beachten Sie diese Hinweise, bevor Sie die Maschine benutzen.

Achtung! Beim Gebrauch von elektrischen Maschinen sind zum Schutz gegen elektrischen Schlag, Verletzungs- und Brandgefahr folgende grundsätzlichen Sicherheitsmaßnahmen zu beachten.

1. Berücksichtigen Sie die Umgebungseinflüsse

Setzen Sie die Maschine nicht dem Regen aus. Benützen Sie diese elektrische Maschine nicht in feuchter oder nasser Umgebung. Benützen Sie diese nicht in der Nähe von brennbaren Flüssigkeiten oder Gasen.

2. Überlastung der Maschine

Lassen Sie nie die Maschine völlig gedrosselt laufen. Verwenden Sie die Maschine nur für Arbeiten für die sie bestimmt ist. Befolgen Sie die Vorschriften zur Handhabung des abgesaugten Materials, wie etwa Asbest.

3. Verletzungsgefahr

Vermeiden Sie Körperkontakt mit den Saugdüsen. Die kräftige Saugwirkung kann die Blutgefäße der Haut verletzen. Versuchen Sie nicht auf eigene Faust Eingriffe an den elektrischen Teilen vorzunehmen. Ein Fehler kann lebensgefährlich sein.

4. Zweckentfremden Sie nicht das Kabel

Ziehen Sie die Maschine nicht am Kabel. Schützen

Sie das Kabel vor Hitze und scharfen Kanten. Kontrollieren Sie regelmäßig das Netzkabel. Die Maschine darf nicht verwendet werden, wenn Kabel oder Stecker beschädigt sind.

5. Wichtiger Hinweis

Zum Reinigen und Warten der Maschine Hauptschalter ausschalten und Netzstecker ziehen.

6. Pflegen Sie die Maschine mit Sorgfalt

Halten Sie die Maschine sauber und sehen Sie zu, daß der Saugschlauch heil ist und daß alle Dichtungen dicht sind. Befolgen Sie die Wartungsvorschriften. Halten Sie die Traggriffe trocken und frei von Öl und Fett.

7. Kontrolle von Beschädigungen

Vor jeder Inbetriebnahme die Maschine auf Beschädigungen überprüfen. Gibt es Beschädigungen soll die Maschine von einer von Dustcontrol autorisierten Kundendienstwerkstatt repariert werden.

8. Achtung

Benützen Sie nur Zubehör und Austauschteile die im Dustcontrol Katalog erhältlich sind. Beim Einsatz von fehlerhaften Teilen oder Piratteilen (vor allem Filter und Plastiksäcke) kann aus der Maschine gesundheitsgefährlicher Staub austreten, der Gesundheitsschäden verursachen kann.

TECHNISCHE DATEN

HxBxL	990x420x400 mm
Gewicht	14 kg
Einlaß	φ 50 mm
Plastiksack 11 l	500x550 mm
Schlauchlänge, max	5 m
Luftmenge, max	190 m ³ /h
Unterdruck, max	21 kPa
Leistungsaufnahme	1200 W
Feinfilter, polyester	1,5 m ²
Abscheidegrad (DIN 24184/3)	99,9%
Mikrofilter	0,85 m ²
Abscheidegrad Mikrofilter (DOP)	> 99,97%
Geräuschpegel	< 70 dB(A)

Druckerzeugung und Luftmenge

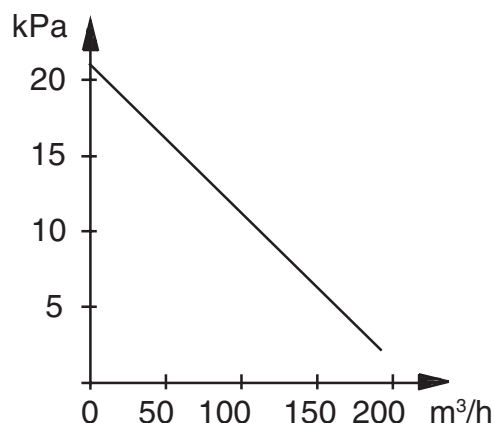

Funktionsbeschreibung

Das Gerät ist geeignet zur Beseitigung trockener, nicht brennbarer, krebserzeugender Stäube der Gruppen II und III (GefStoffV. Anh.II, Nr.1.1 (1) mit Rückführung der Reinluft in den Arbeitsraum.

Der nach DIN 45635 Teil 1 (4/84) in 1 m Abstand von der Maschinenoberfläche im Freifeld bei maximalem Volumenstrom gemessene Messflächenschalldruckpegel betrug 70 dB(A).

Der DC 2800c ist ein robustes, elektrisch betriebenes Staubsaugaggregat und eignet sich zur Punktabsaugung z.B beim bohren, schweißen, schleifen sowie Reinigungsarbeiten in der Industrie. Die Gestaltung ist ergonomisch und ansprechend.

Betrieb

Schliessen Sie die Maschine entsprechend der auf dem Typenschild angegebenen Versorgungsspannung (220V 10A) an. Bei Anschluss eines Verlängerungskabels, muss die Kupplung spritzwassergeschützt sein.

Bei täglichem Gebrauch sollte die Filterreinigung ein - bis zweimal täglich erfolgen!

Die Maschine soll beim Filterabreinen eingeschaltet bleiben. Entfernen Sie den Schlauch vom Saugrohr. Stülpen Sie die Plastikhülse des Saugschlauches über den Propfen der sich auf dem Abluftkanal befindet um maximalen Unterdruck im Zyklon zu erzeugen. Danach wird die Klappe 3-6 Mal geöffnet. Die Luft strömt

in die Klappenöffnung ein und der Luftpuls reinigt die Filtereinheit.

Spätestens wenn das Staubniveau 5 cm unter der Gummiklappe liegt, muss der Plastiksack ausgetauscht werden. Plastiksack erst nach Abreinigung der Filter wechseln.

Nach Entfernung des Plastiksackes, muß der Sack richtig verschlossen werden. Bevor der neu Sack an der Maschine befestigt wird sollte der mit dem Sack mitgelieferte Plastikstreifen am Sack angeknüpft werden. S. Bild = beschreibung.

Verwenden Sie nur Original-Plastiksäcke.

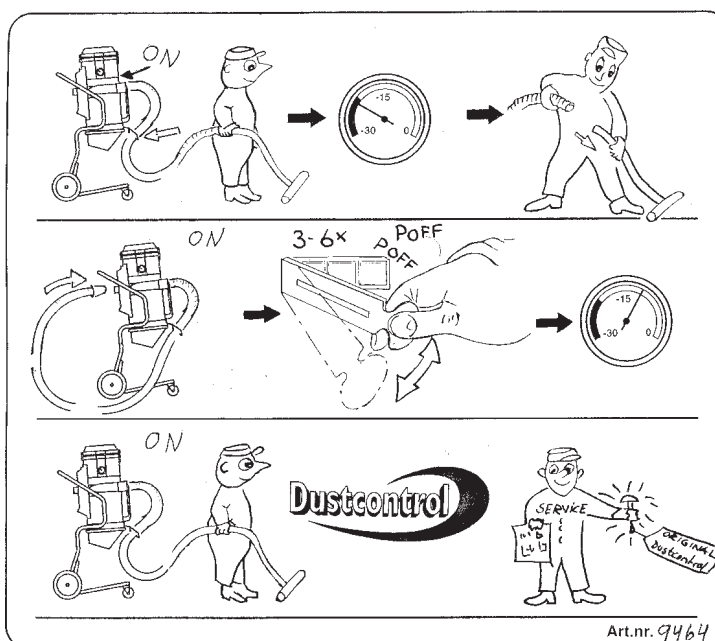
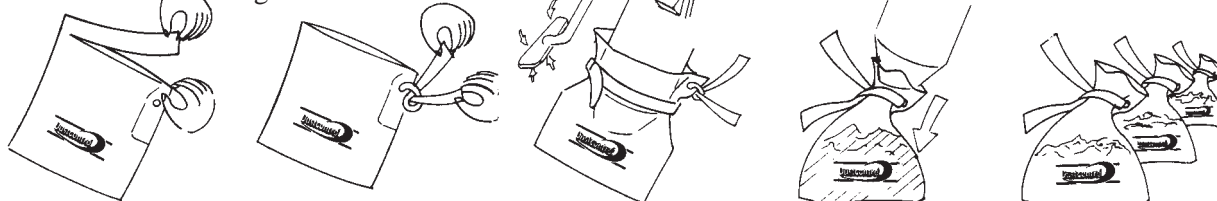

Wartung

Die Filterpatrone im Zyklon sollte mindestens einmal im Jahr ausgetauscht werden. Verwenden Sie nur Originalfilter. (Best.Nr.4049) Bei Maschinen die mit Mikrofilter ausgerüstet sind, muss der Mikrofilter nach 300 Stunden ausgewechselt werden.

Der Filtertausch muss von Personen durchgeführt werden, welche eingewiesen wurden. Beim Filterwechsel müssen Schutzmasken der Partikelfilterklasse P2 oder höherwertig sowie Einwegschutzanzüge getragen und eine Gefährdung Dritter ausgeschlossen werden. Gebrauchte Filter müssen in verschlossenen Plastiksäcken entsorgt werden.

Filtertausch:

Entferne die Motoreinheit. Danach kann die Filterpatrone nach oben abgezogen werden. Bei Bedarf kann ein Plastiksack über den Zyklon gestülpt werden um einen Staubaustritt zu vermeiden. Beim Filtertausch sollte auf eine umgeschädigte Dichtung geachtet werden. Eine Undichte kann zum Austritt von gesundheitsgefährlicher Staub führen. Verwende wie schlechte Dichtungen oder Fremdfilter. Die Zulassungen für Abscheider von gesundheitsgefährlichen Stäuben schreiben die Verwendung von Originalfiltern vor.

Verwenden Sie nur Originalteile.

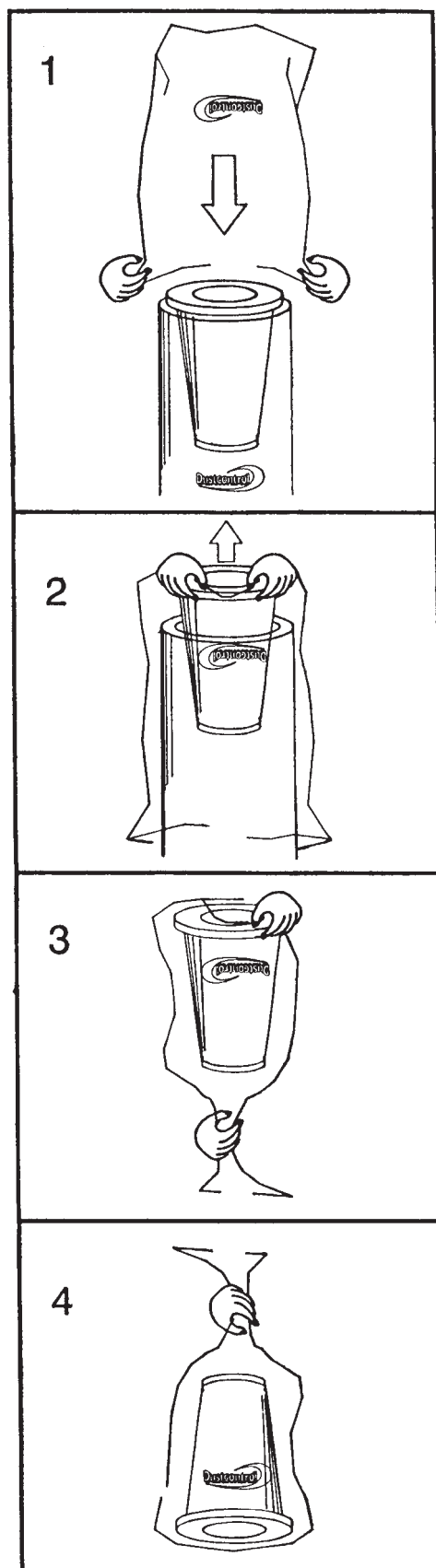

DEUTSCH

Zubehör

Benennung	Art. Nr	Benennung	Art. Nr
Plastiksack, standard	4713	Mikrofilter	42027
Feinfilter, cellulosa mit integrierend Filter Schutz	42029	Sonstiges Zubehör siehe Dustcontrol-Katalog.	
Feinfilter, polyester mit integrierend Filter Schutz	42028		

Garantie

Die Garantiezeit beträgt 2 Jahre (bei Einschichtbetrieb) und bezieht sich auf Fabrikationsfehler. Die Garantie gilt nur unter der Voraussetzung, dass die Maschine vorschriftsgemäss behandelt und gewartet wird.

Für betriebsbedingten Verschleiss wird keine Haftung übernommen. Die Geräte dürfen nur von Dustcontrol und seinen autorisierten Werkstätten repariert werden, ansonsten erlischt der Garantie.

FEHLERSUCHE

Problem	Fehler	Massnahme
Der Motor läuft nicht.	Kein Stromanschluss. Thermische Sicherung hat ausgelöst.	Strom anschliessen. 5 Minuten warten.
Der Motor bleibt sofort nach dem Start stehen.	Falsche Sicherung.	Sicherung tauschen.
Der Motor läuft, aber die Maschine saugt nicht.	Kein Saugschlauch angeschlossen. Schlauch verstopft. Kein Plastiksack am Zyklon angebracht.	Schlauch anschliessen. Schlauch um drehen oder reinigen. Befestigen Sie den Plastiksack wie beschrieben.
Der Motor läuft, aber die Maschine saugt schlecht.	Loch im Saugschlauch. Filter verstopft. Saugschlauch zu lang oder zu schmal. Schlauch teilweise verstopft. Oberteil der Maschine schlecht montiert. Im Zyklon hat sich Staub abgesetzt.	Schlauch austauschen. Reinigen oder austauschen. Schlauch austauschen. Schlauch reinigen oder umdrehen. Ordentlich befestigen. Deckel abnehmen und den Zyklon reinigen.
Die Maschine bläst Staub aus.	Das Filter ist beschädigt oder hat sich gelockert.	Kontrollieren und gegebenenfalls austauschen.
Abnormale Geräuschentwicklung der Maschine.		Service bestellen.

Conditions de sécurité

Lisez toutes les instructions avant d'utiliser la machine et mettez à l'abri ces instructions.

Attention! Pendant l'utilisation de machines électriques, les précautions de sécurité de base devront être suivies pour réduire les risques de feu, les décharges électriques et les blessures corporelles.

1. Zone de travail

Ne pas exposer la machine sous la pluie. Ne pas l'utiliser dans des endroits humides ou en présence de liquides ou gaz inflammables.

2. Surchauffe

Ne laisser jamais la machine tourner en continu inutilement. Suivre toujours les réglementations particulières aux matières avec lesquelles vous travaillez: par exemple l'amiante. Ne pas utiliser la machine pour des travaux non conformes à l'emploi normal de la machine.

3. Blessures corporelles

Ne jamais laisser la succion venir au contact avec des parties du corps. Le fort effet de succion peut endommager les vaisseaux sanguins de la peau. Ne pas réparer les composants électriques soi-même, mais prendre une personne qualifiée. Des erreurs peuvent causer des blessures. Lire attentivement toutes les précautions d'usage.

4. Prendre soin du cordon électrique

Ne jamais tirer la machine par son cordon électrique. Protéger le cordon contre les chocs et les objets coupants. Vérifier régulièrement l'état du cordon.

5. Mesure importante

Pendant le nettoyage et l'entretien sur la machine, le cordon électrique devra être débranché.

6. Entretien de la machine

Garder la machine propre et vérifier que le flexible est entier, et que les joints sont restés étanches. Garder les poignées sèches et libres de toute huile et graisse.

7. Vérification de l'état de la machine

Avant toute utilisation de la machine, il devra être vérifié avec précautions que la machine est en bon état de marche. Si il y a des pièces endommagées, celles-ci devront être réparées par un centre de maintenance autorisé Dustcontrol.

8. Attention!

Utiliser uniquement les accessoires et les pièces détachées qui sont disponibles dans le catalogue Dustcontrol. Si vous utilisez des pièces défectueuses ou contrefaites (spécialement les filtres), la machine pourrait rejeter de la poussière nocive qui pourrait causer des dommages corporels.

CARACTÉRISTIQUES TECHNIQUES

HxLxL	990x420x400 mm
Poids	14 kg
Entrée	φ 50 mm
Sac collecteur 11 l	500x550 mm
Longueur flexible max	5 m
Flux à l'entrée ouverte	190 m ³ /h
Dépression Maximum	21 kPa
Puissance	1200 W
Surface filtrante, filtre fin	1,5 m ²
Degré de filtration, filtre fin (DIN 24184/3)	99,9 %
Surface filtrante, microfiltre	0,85 m ²
Degré de filtration, microfiltre (DOP)	> 99,97 %
Niveau sonore	< 70 dB(A)

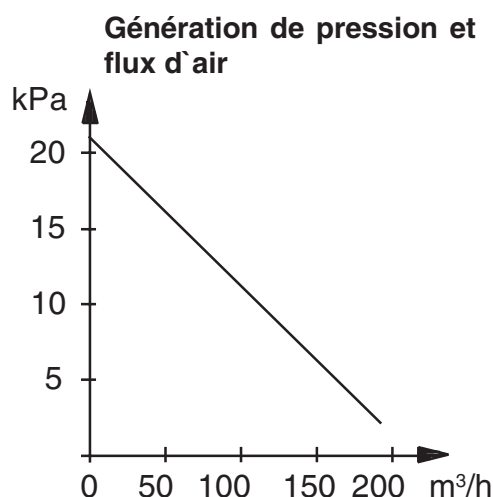

Description

La machine devra être utilisée pour l'aspiration et la séparation des poussières sèches non inflammables. La machine peut s'adapter pour la séparation des poussières dangereuses.

Le DC 2800c est, malgré sa petite taille, une machine Dustcontrol à pleine capacité. Il est stable, robuste, fiable, et particulièrement approprié pour l'aspiration ponctuelle dans de très nombreuses applications; par exemple: le soudage, perçage, meulage, sablage et le nettoyage avec son kit en diamètre 38 mm. La filt-

ration est dans tous les cas tout aussi efficace qu'avec des machines Dustcontrol de plus grande dimension.

Sa conception est ergonomique et esthétique. Avec un très bas niveau sonore à 1 m de 70 dB(A), le DC 2800c est apprécié pour des utilisations dans des zones sensibles au bruit. Le ventilateur haute pression à deux étages et commande directe est incorporé dans la partie supérieure de la machine. Le ventilateur avec une puissance de 1200 W est équipé d'une double isolation en vue d'une plus grande sécurité.

Fonctionnement

Connectez l'unité à une source électrique en prenant garde aux indications de la plaque- machine. Si une rallonge électrique doit être utilisée, seuls les cordons imperméables sont acceptables.

Le filtre est généralement nettoyé une ou deux fois par jour pour un fonctionnement normal. L'unité doit être en fonctionnement pour exécuter le nettoyage du filtre. Enlevez l'accessoire de nettoyage du flexible et pressez l'embout plastique contre le bouchon noir positionné sur la cage de rejet d'air de l'unité afin qu'une pression maximale soit créée dans le cyclone.

Ouvrez la tirette sur le côté de l'unité trois à six fois. Cette impulsion inversée de l'air nettoie le filtre.

Le sac plastique devra être changé uniquement après un nettoyage du filtre et quand le niveau de matière collectée est à environ 5 cm sous le clapet de vidange.

Le sac plastique devra être fermé avant d'être enlevé de dessous la machine. Ceci est d'une plus grande facilité avec les sacs ayant leur propre lien de fermeture. Toujours poser un lien sur le nouveau sac collecteur avant de l'installer. Suivre les instructions en-dessous.

Utilisez uniquement des pièces détachées Dustcontrol d'origine.

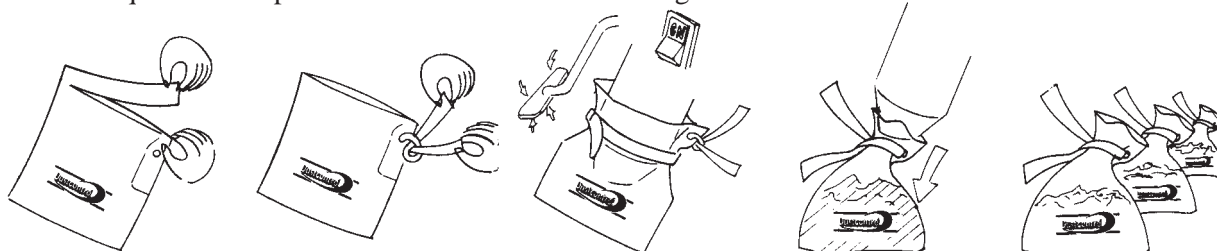
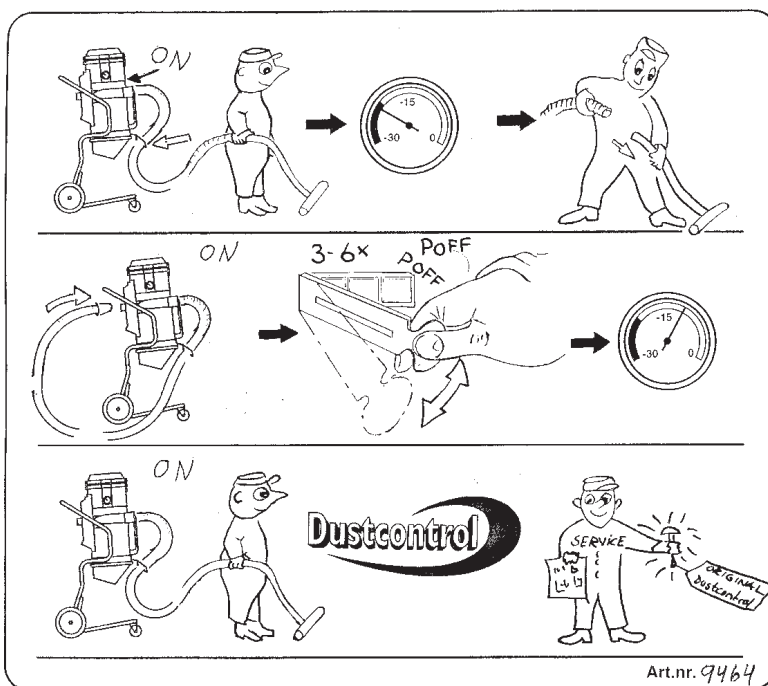

Entretien

Durant le nettoyage et la maintenance de la machine, celle-ci devra être déconnectée électriquement.

Le filtre fin devra être changé au moins une fois par an. Utilisez uniquement des pièces d'origine pour tout remplacement. Si la machine est équipée avec un microfiltre HEPA, celui-ci devra être changé toutes les 300 heures de fonctionnement.

Utilisez une protection respiratoire et intervenez lors de cette opération dans une zone protégée. Le filtre usé devra être mis en décontamination et retraité selon les normes industrielles en vigueur.

Changement du filtre:

Démontez la tête de la machine. Tirez le filtre vers le haut d'un coup pour le sortir du cyclone. Quand c'est nécessaire, un sac plastique peut être placé au-dessus du filtre lors de son changement. Le filtre usé va directement dans le sac pour éviter de répandre de la poussière.

Durant le changement du filtre, vérifiez le joint du filtre. Un joint endommagé peut provoquer le rejet de poussière dangereuse. Ne jamais utiliser de vieux joints ou de filtres d'occasion.

Vérifiez régulièrement que le cordon électrique n'est pas endommagé. Le DC 2800c devra être testé au moins une fois par an parce qu'il peut être abîmé par des corps étrangers. Les pièces défectueuses devront être remplacées.

Le ventilateur est libre de toute maintenance.

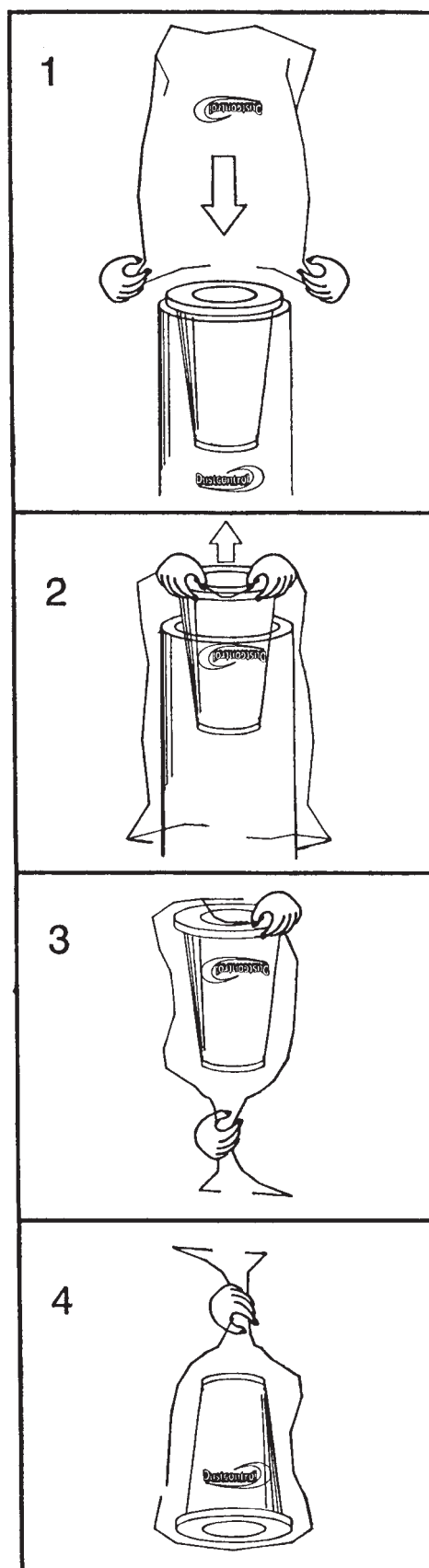

Accessoires

Description	Part n°	Description	Part n°
Sac plastique, standard	4713	Microfiltre	42027
Filtre fin, cellulose	42029		
Filtre fin, polyester	42028	Autres accessoires, voir le catalogue Dustcontrol.	

Garantie

La période de garantie pour cette machine est de 2 ans, pièces et main d'oeuvre hors pièces d'usure. La garantie est valide sous les conditions que la machine est utilisée dans des conditions normales de travail, pour lesquelles elle a été définie et si elle est convenablement entretenue.

La maintenance accomplie par d'autres que Dustcontrol ou que par un agent mandaté, annule automatiquement la garantie. Aucune autre garantie express ou implicite n'est applicable.

PROBLÈMES ET INTERVENTIONS

Problème	Défaut	Solution
Moteur ne démarre pas.	Machine non connectée. Sécurité moteur.	Vérifier connexions. Attendre 5 mm.
Le moteur s'arrête après le démarrage.	Mauvais fusible. Thermique mal positionné.	Circuit correct. Un électricien devra intervenir.
Pompe fonctionne mais n'aspire pas. cyclone.	Flexible non connecté. Flexible bouché. Pas de sac plastique sur le cyclone. Changer les phases. Pompe tourne à l'envers.	Connecté le flexible. Nettoyer le flexible. Monter le sac correctement.
Pompe tourne mais peu d'aspiration.	Trou dans le flexible. Filtre bouché. Flexible trop long ou trop petit. Flexible vrillé. Filtre mal monté. Poussière bloquée dans le cyclone.	Changer ou réparer le flexible. Nettoyer ou le changer. Dévriller le flexible. Adjuster le filtre. Ouvrir le cyclone et nettoyer le.
Machine recrache la poussière.	Filtre perforé ou pas installé.	Vérifier le et changer si nécessaire.
Son anormal dans la machine.	Matière étrangère dans la pompe.	Appelez nous.

Veiligheidsvoorschriften

Lees voor het eerste gebruik alle instructies voor het bedienen van de machine zorgvuldig en bewaar deze instructies.

Waarschuwing! Bij gebruik van elektrische machines moeten altijd de standaard veiligheidsvoorschriften opgevolgd worden om risico's als brand, elektrische schokken en verwondingen te verkleinen. Deze houden in:

1. Werkplek

Stel de machine niet bloot aan vocht en regen. Gebruik de machine niet in vochtige of natte omgeving of in de nabijheid van licht ontbrandende vloeistoffen of gassen.

2. Overbelasting

Laat de machine nooit onbelast draaien. Volg altijd de voorschriften die van toepassing zijn op het materiaal waarmee wordt gewerkt zoals bijv. asbest. Gebruik de machine niet voor doeleinden, waarvoor deze niet bestemd is.

3. Lichamelijke verwondingen

Laat de afzuiging nooit in direct contact komen met het lichaam. De sterke zuiging kan de bloedvaten in de huid beschadigen. Repareer de elektrische onderdelen nooit zelf, maar zorg dat een gekwalificeerd persoon dit doet. Fouten kunnen verwondingen veroorzaken. Zie ook het onderdeel waarschuwing.

4. Misbruik het aansluitsnoer niet

Trek de machine nooit voort d.m.v. het aansluitsnoer. Hou het aansluitsnoer uit de buurt

van hitte en scherpe randen. Controleer de elektrische kabel regelmatig op beschadiging.

5. Belangrijke maatregel

Tijdens het schoonmaken of het onderhouden van de machine dient de stroomtoevoer onderbroken te zijn door de stekker uit het contact te nemen en dient u ervoor te zorgen dat iemand anders deze niet onverhoopt kan aansluiten.

6. Onderhoudt de machine met zorg

Hou de machine schoon en zorg dat de slang onbeschadigd is en dat alle aansluitingen en pakkingen dicht zijn. Volg de instructies. Zorg dat de handvaten niet besmeurd zijn met olie of smeer.

7. Controle op beschadiging

Voor elk gebruik van de machine moet deze eerst zorgvuldig worden nagekeken op eventuele beschadigingen. Indien er beschadigingen geconstateerd worden, moeten deze eerst gerepareerd worden door een door Dustcontrol gemachtigd servicecentrum.

8. Waarschuwing!

Gebruik alleen originele accessoires en onderdelen van Dustcontrol. U vindt deze in de Dustcontrol catalogus. Wanneer verkeerde onderdelen of niet originele onderdelen worden gebruikt, kan er mogelijk gezondheidsgevaarlijk stof vrijkomen, hetgeen persoonlijk letsel kan veroorzaken.

TECHNISCHE GEGEVENS

HxBxL	990x420x400 mm
Gewicht	14 kg
Inlaat	φ 50 mm
Plastic zak 11 l	500x550 mm
Slanglengte max	5 m
Maximum capaciteit	190 m ³ /h
Maximum onderdruk	21 kPa
Vermogen	1200 W
Fijnfilter polyester oppervlak	1,5 m ²
Afscheidingsgraad (DIN 24184/3)	99,9 %
Microfilter oppervlak	0,85 m ²
Afscheidingsgraad microfilter (DOP)	> 99,97 %
Geluidniveau	< 70 dB(A)

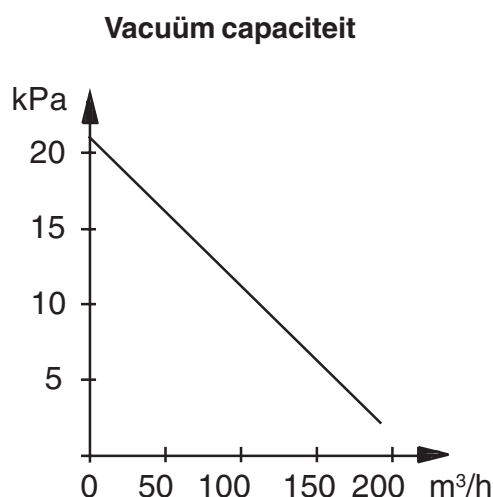

Beschrijving

De machine mag alleen worden gebruikt voor de afzuiging en scheiding van droge, niet ontvlambare stoffen. De machine voldoet aan de eisen voor het afscheiden van gezondheidgevaarlijk stof.

De DC 2800c is, ondanks zijn kleine afmetingen, een Dustcontrol machine met maximale capaciteit. De machine is stabiel, sterk, betrouwbaar en vooral geschikt voor bronafzuiging in verschillende toepassingen zoals: lassen, slijpen, schuren en het schoonmaken met het Ø38 mm programma.

De stofafscheiding is net zo efficiënt als van de grotere Dustcontrol machines.

Het ontwerp is ergonomisch en aantrekkelijk. Met een laag geluidsniveau van ca. 70 dB (A) (op 1 m afstand) is de DC 2800c geschikt voor gebruik in een geluidsgevoelige omgeving. De direct aangedreven tweetraps hoge druk ventilator is geïntegreerd in de bovenzijde van de unit. De 1200W ventilator is dubbel geïsoleerd, voor een nog grotere veiligheid.

Bediening

Sluit de unit aan op een geschikte elektrische stroomtoevoer rekening houdend met de kenmerken van de unit die op het typeplaatje staan. Indien een verlengsnoer nodig is, mogen alleen waterbestendige verlengsnoeren worden gebruikt.

Het filter zal bij normaal gebruik over het algemeen één à twee keer per dag moeten worden schoongemaakt. De unit moet aan staan wil het filter schoongemaakt kunnen worden. Sluit de slang aan op het handvat of sluit de inlaat op een andere wijze af, zodat een maximale onderdruk in de cycloon ontstaat. Open de klep aan de zijkant van de unit drie tot zes keer. Deze omkering van luchtstroom, maakt het filter schoon.

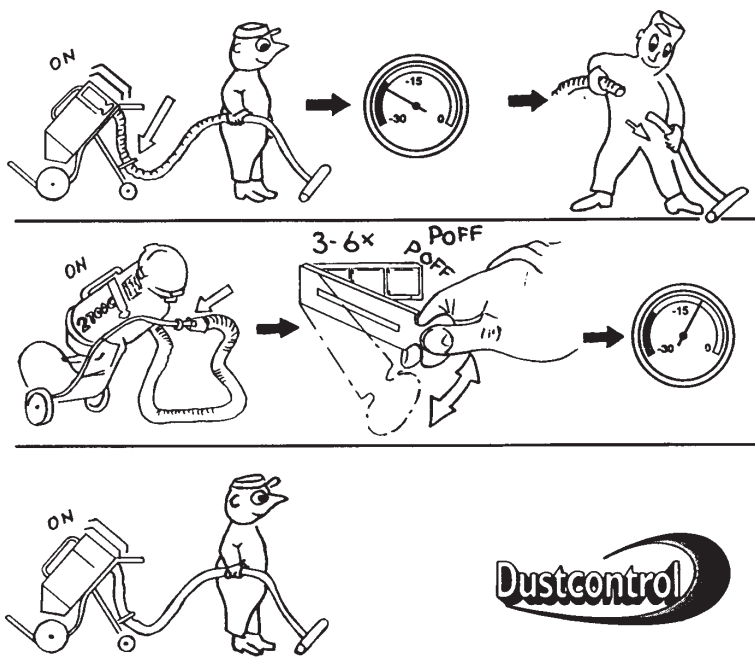

De plastic zak moet verwisseld worden, wanneer het filter is schoongemaakt en wanneer de hoeveelheid stof tot 5 cm onder de bodemklep komt.

De plastic zak moet worden afgesloten, wanneer deze van de unit verwijderd wordt. Dit kan gedaan worden met de strip waarmee de zak dicht zat voor gebruik. Gebruik altijd een nieuwe strip bij het verwisselen van een zak. Volg de instructies zoals hieronder staan weergegeven.

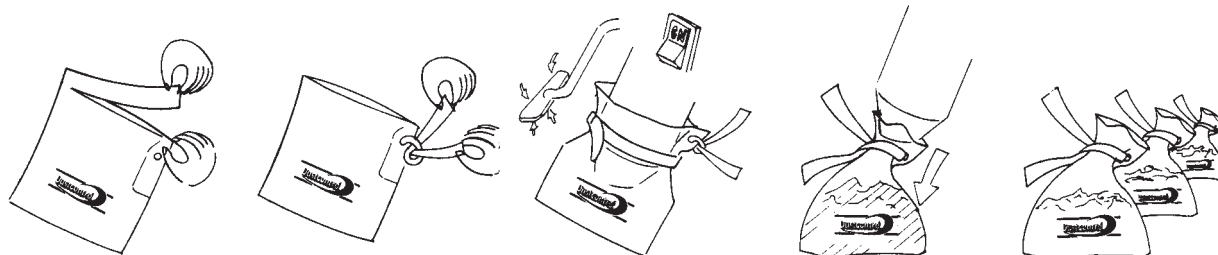

Gebruik alleen originele Dustcontrol onderdelen.

Service

Tijdens het schoonmaken en service aan de unit, moet de elektrische aansluiting altijd uit de stroomvoorziening zijn verwijderd.

Het fijnfilter moet minstens één keer per jaar vervangen worden. Gebruik alleen originele onderdelen voor de vervanging. Als de unit voorzien is van een HEPA filter, moet dit filter iedere 300 draaiuren vervangen worden.

Gebruik tijdens vervanging een mondkap en doe dit alleen in een afgesloten ruimte. Het gebruikte filter moet afgesloten en op een juiste en schone manier weggegooid worden zoals plaatselijk is voorgeschreven.

Filtervervanging:

Verwijder de motorkop. Til het filter rechtop uit de cycloon. Geadviseerd wordt een plastic zak over de cycloon te plaatsen, zodat het filter stofvrij kan worden vervangen. Op deze manier wordt het filter direct in de zak getild.

Controleer tijdens de vervanging van het filter, de pakking van het filter. Een beschadigde pakking kan namelijk leiden tot vrijkomen van gevaarlijke stoffen. Gebruik nooit oude pakkingen of filters van andere fabrikaten. Gebruik alleen originele Dustcontrol onderdelen, zodat de unit geschikt blijft voor de afzuiging van gevaarlijk stoffen.

Controleer regelmatig of de elektrische kabel niet is beschadigd. Geadviseerd wordt de werking van de DC 2800c minstens één keer per jaar te laten controleren. Versleten onderdelen moeten worden vervangen.

De ventilator is onderhoudsvrij.

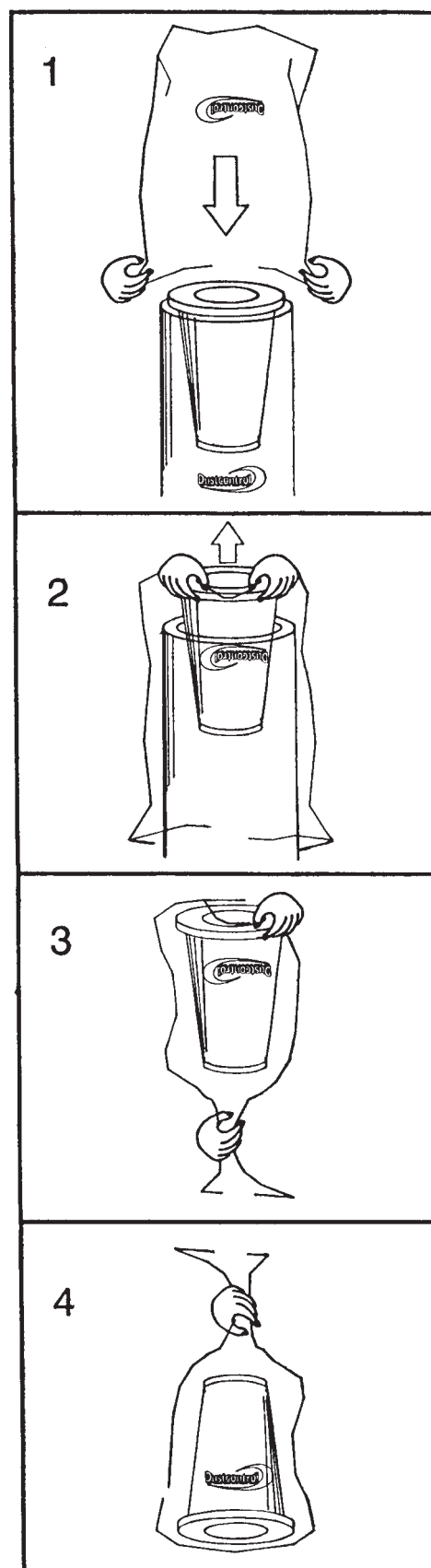

Accessoires

Beschrijving	Onderdeel nr.	Beschrijving	Onderdeel nr.
Standaard plastic zak	4713		
Fijnfilter, cellulose	42029		
Fijnfilter, polyester	42028		
Microfilter	42027	Voor andere accessoires, zie de Dustcontrol catalogus.	

Garantie

De garantie is twee jaar geldig en dekt fabrieksfouten. De garantie is alleen geldig indien het apparaat wordt gebruikt onder normale omstandigheden voor datgene waar het voor ontworpen is en indien het goed wordt onderhouden.

De normale slijtage van het apparaat valt niet onder deze garantie. De garantie vervalt indien service wordt uitgevoerd door anderen dan Dustcontrol, of door Dustcontrol gemachtigde vertegenwoordigers. Andere garantiebepalingen zijn niet van toepassing.

PROBLEEMOPLOSSINGEN

Probleem	Oorzaak	Oplossing
Motor wil niet starten.	Machine is niet aangesloten	Maak de aansluiting.
De motor stopt direct na het opstarten.	Incorrecte zekering.	Vervang deze door juiste zekering.
Ventilator draait, maar geen afzuiging.	Slang niet aangesloten. Slang verstopt.	Sluit de slang aan. Zoek en verwijder de verstopping.
	Geen plastic zak aan de cycloon.	Monteer de juiste zak.
Ventilator draait, maar minimale afzuiging.	Gat in de slang. Verstopt filter. Slang te lang of te smal. Knik in de slang. De bovenkant van de machine is verkeerd gemonteerd. Cycloon zit vol met stof.	Vervang of repareer slang. Maak filter schoon of vervang. Vervang slang. Controleer en verhelp. Monteer correct.
Machine blaast stof	Filter is lek of zit los.	Haal de bovenkant van de machine en maak schoon. Controleer filter en vervang indien nodig.
Abnormaal geluid van de machine		Haal een gekwalificeerd persoon erbij.

Consideraciones de seguridad

Leer todas las instrucciones antes de empezar a trabajar con esta máquina.

¡Atención! Cuando se utilizan máquinas eléctricas, las precauciones básicas de seguridad deberían ser siempre dirigidas a reducir el riesgo de incendios, cortocircuitos y daños al personal incluyendo lo siguiente:

1. Medio ambiente en el área de trabajo

Mantener el área de trabajo alrededor de la unidad central de aspiración limpia. No almacenar o estocar productos líquidos inflamables cerca de la máquina.

2. Sobrecarga

Si existe alguna señal de alarma debería chequearse cuidadosamente para ver que la máquina no esté dañada. Si hay partes dañadas deberían de ser reparadas por un servicio autorizado de Dustcontrol. Seguir siempre las regulaciones pertinentes al material con el que se está trabajando. No usar la máquina para propósitos distintos para el que está diseñada.

3. Daños a personas ;Atención! Presión negativa muy alta

Nunca arrancar el aspirador sin tener conectado el conducto de aspiración. Nunca poner en contacto con la entrada de aspiración ninguna parte del cuerpo por ejemplo una mano. La bomba genera una presión negativa muy alta. Se pueden causar daños muy serios. **Atención - salida de aire caliente.** La impulsión del aire puede estar muy caliente.

4. No tirar del cable

Nunca tirar de la máquina desde el cable. Mantener el cable lejos de fuentes de calor y superficies cortantes. Chequear estado del cable eléctrico regularmente.

5. Medidas importantes

Antes de limpiar la máquina o hacerla el mantenimiento desconectar el cable de alimentación eléctrica.

6. Mantener la máquina en condiciones

Limpiar siempre el filtro antes de abrir el sistema de descarga. Seguir la normas pertinentes conforme al material que esté aspirando. Seguir las instrucciones locales.

7. Chequear daños

Chequear la máquina regularmente para comprobar posibles daños. Si hay alguna parte dañada debería ser reparada por un centro autorizado de Dustcontrol.

8. Atención

Usar sólo accesorios y partes referenciadas en el catálogo de Dustcontrol. Cuando no se utilizan recambios originales específicamente o especialmente en los filtros y en los sacos de plástico las fugas de polvo podrían ocurrir y causar daños a la salud.

DATOS TÉCNICOS

AlttoxAnchoxFondo	990x420x400 mm
Peso	14 kg
Entrada	φ 50 mm
Longitud manguera	5 m
Saco de recogida, 11 l	500x550 mm
Caudal Máximo	190 m ³ /h
Máxima presión negativa	21 kPa
Potencia	1200 W, 220 V/110 V
Superficie filtro fino de poliéster	1,5 m ²
Grado de separación (DIN 24184/3)	99,9 %
Superficie microfiltro	0,85 m ²
Grado de separación, microfiltro (DOP)	> 99,97 %
Nivel sonoro	< 70 dB(A)

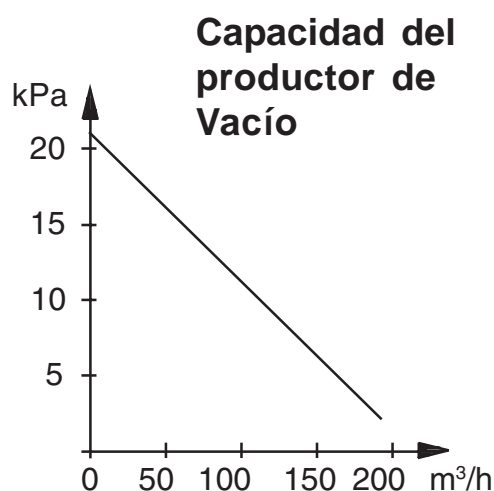

Descripción

Este equipo se debe usar para aspirar y filtrar polvo seco no inflamable o con riesgo de explosión. El equipo cubre las demandas para filtración de polvo insalubre.

El DC 2800c es, a pesar de su tamaño compacto, un equipo de aspiración y filtración completo. Es muy estable, resistente y seguro, diseñado para extracción directa en herramientas manuales en diferentes aplicaciones: soldadura, amolado, lijado y limpieza con el programa de accesorios de 38 mm.

El grado de filtración es tan eficiente como el de la maquina más grande de Dustcontrol.

El diseño es ergonómico y atractivo. Con un bajo nivel sonoro 70 dB(A) a 1 metro de distancia, el DC2800c es válido para áreas donde se requiere un nivel sonoro bajo. El motor directo de dos etapas de alta presión está integrado en la parte superior del equipo. Los 1200W de capacidad del aspirador están aislados doblemente para mayor seguridad.

Funcionamiento

Conecte el equipo a la alimentación eléctrica adecuada, ver características en la placa ID. Si se precisa un prolongador de cable utilizar cables aptos para ambientes con agua.

El filtro se limpia una o dos veces al día en uso y condiciones normales. La unidad debe estar en funcionamiento para hacer la limpieza. Retirar la manguera de aspiración del tubo de limpieza de suelos y conectar la manguera en el tope negro en la salida de aire de esta forma se crea la máxima presión negativa en el ciclón. Abrir la compuerta que se encuentra en el lateral de la unidad entre 3 y 6 veces. Los impulsos de aire inverso limpiarán el filtro.

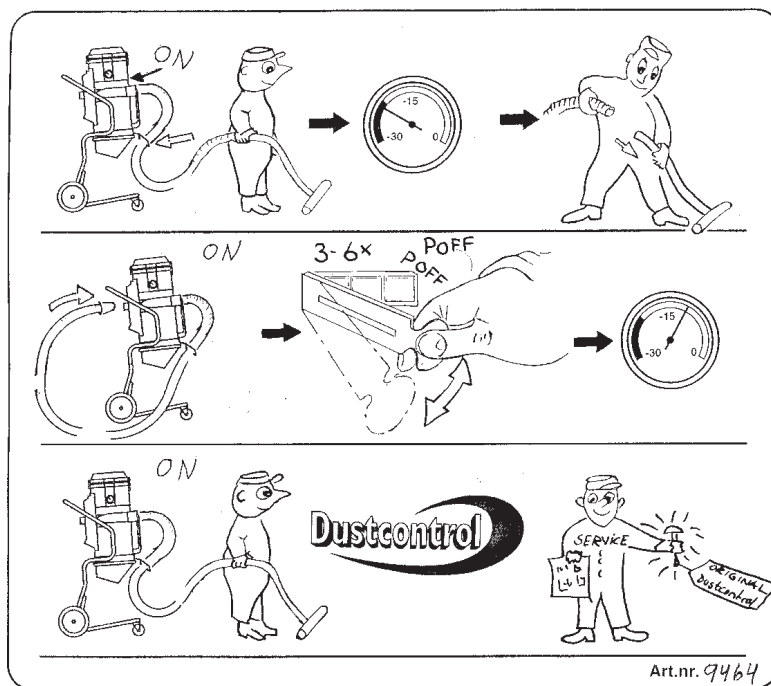

El saco de plástico se debería cambiar después de haber realizado la limpieza y cuando el material recogido esté 5 cm por debajo de la válvula de descarga.

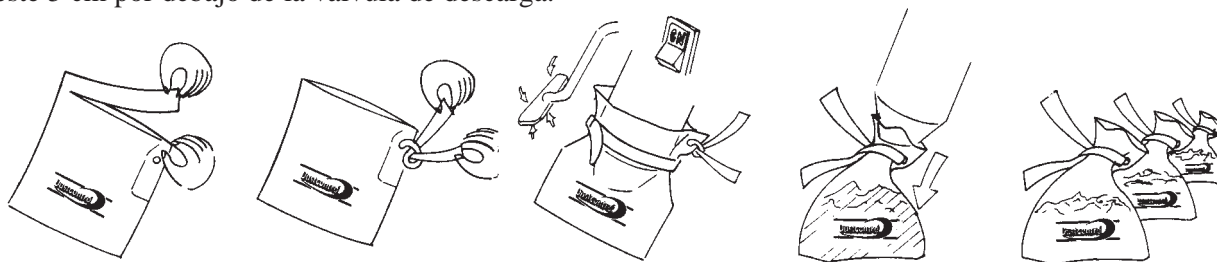

El saco de plástico debe ser cerrado antes de retirarlo de la unidad. Es muy fácil si se utilizan los sacos originales de Dustcontrol, incorporan una cinta para proceder al atado. Seguir las instrucciones de más arriba.

Use sólo recambios originales de Dustcontrol.

Mantenimiento

Durante la limpieza y mantenimiento de la Unidad se debería desconectar de la alimentación eléctrica.

El filtro fino se debería cambiar al menos una vez al año. Usar sólo recambios originales. Si la Unidad está equipada con filtro HEPA, éste se debería cambiar cada 300 horas de trabajo. Usar mascarar de protección respiratoria cuando se realicen este tipo de trabajos. El filtro usado se debe de guardar y tirar siguiendo las instrucciones locales para ese tipo de residuos.

Cambio de filtro:

Quitar la parte superior, donde va alojado el motor. Elevar el filtro y sacarlo recto del ciclón. Si es necesario se puede utilizar un saco de plástico invertido sobre el ciclón para realizar un cambio libre de polvo "dust-free". El filtro es introducido directamente dentro del saco.

Durante el cambio de filtro, chequear el estado de la junta. Una junta dañada puede provocar fugas de polvo peligroso. No usar nunca juntas viejas o deterioradas. Usar juntas originales de Dustcontrol para estar seguros del funcionamiento sobre todo si se trabaja con polvo peligroso.

Chequear regularmente que los cables eléctricos no estén dañados. El DC 2800c debería ser chequeado al menos una vez al año. Los elementos que presenten daños deberían ser cambiados.

El motor de vacío no requiere mantenimiento.

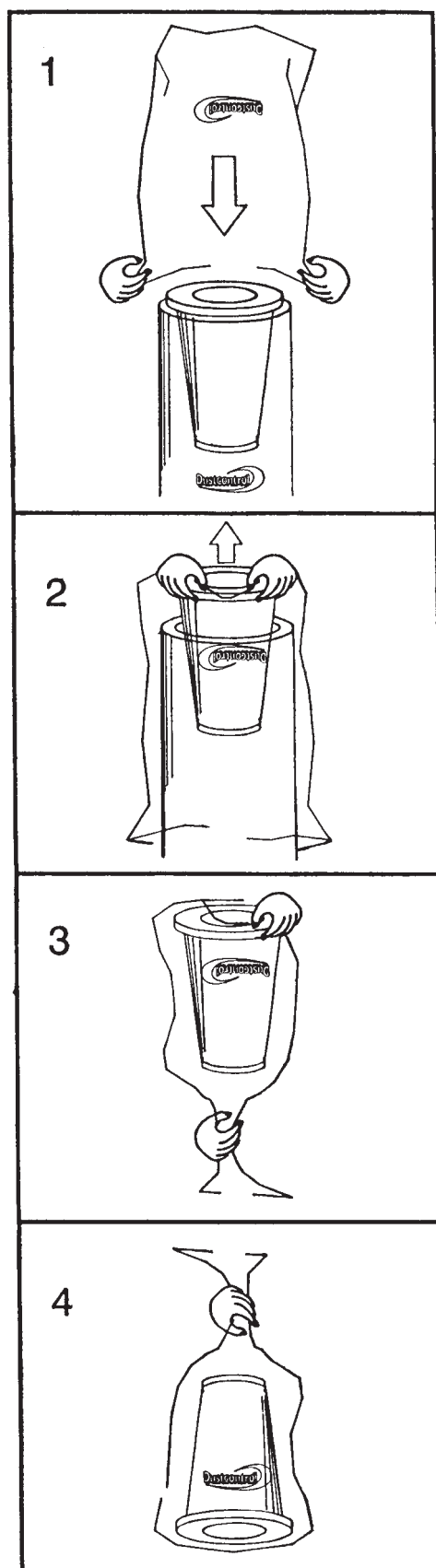

Accesorios

Descripción	Referencia	Para más accesorios ver catalogo de Dustcontrol.
Saco de plástico, estándar	4713	
Filtro fino, celulosa con cobertura de filtro integrada	42029	
Filtro fino, poliéster con cobertura de filtro integrada	42028	
Microfiltro	42027	

Garantía

El periodo de garantía de esta maquina es de dos años y cubre todos los defectos de fabricación. La garantía es válida en condiciones de uso normales, para trabajos para los que ha sido diseñada y siempre y cuando esté mantenida en buenas condiciones. El

desgaste normal no lo cubre la garantía. Las reparaciones hechas por empresas no autorizadas por Dustcontrol anulan la garantía automáticamente. Ninguna otra garantía, explicita o implícita es aplicable.

DETECCIÓN DE AVERIAS

Problema	Fallo	Solución
Motor no arranca.	Maquina no conectada.	Asegurar la conexión eléctrica.
El motor para directamente después de arrancar.	Fusible incorrecto.	Poner el fusible adecuado.
El aspirador gira, pero no hay extracción.	Manguera no conectada. Manguera obturada. No hay saco de plástico en el ciclón.	Conectar la manguera. Encontrar atasco y quitarlo. Montar el saco correctamente.
El aspirador gira, pero la extracción es pobre.	Agujero en la manguera. Filtro mal colocado. Manguera demasiado larga o demasiado estrecha. Manguera atascada. Parte superior del equipo mal montado. Polvo acumulado en el ciclón.	Cambiar o reparar la manguera. Limpiar o cambiar el filtro. Cambiar la manguera. Chequear y arreglar. Ajustar la parte superior. Eleva la parte superior y limpiar.
La maquina tira polvo.	El filtro está perforado o tiene fugas.	Chequear los filtros y cambiarlos si es necesario.
Sonido anormal de la maquina.		Solicitar asistencia.

**Reservdelar
Recambios**

Spare Parts

Ersatzteile

Pieces detachees

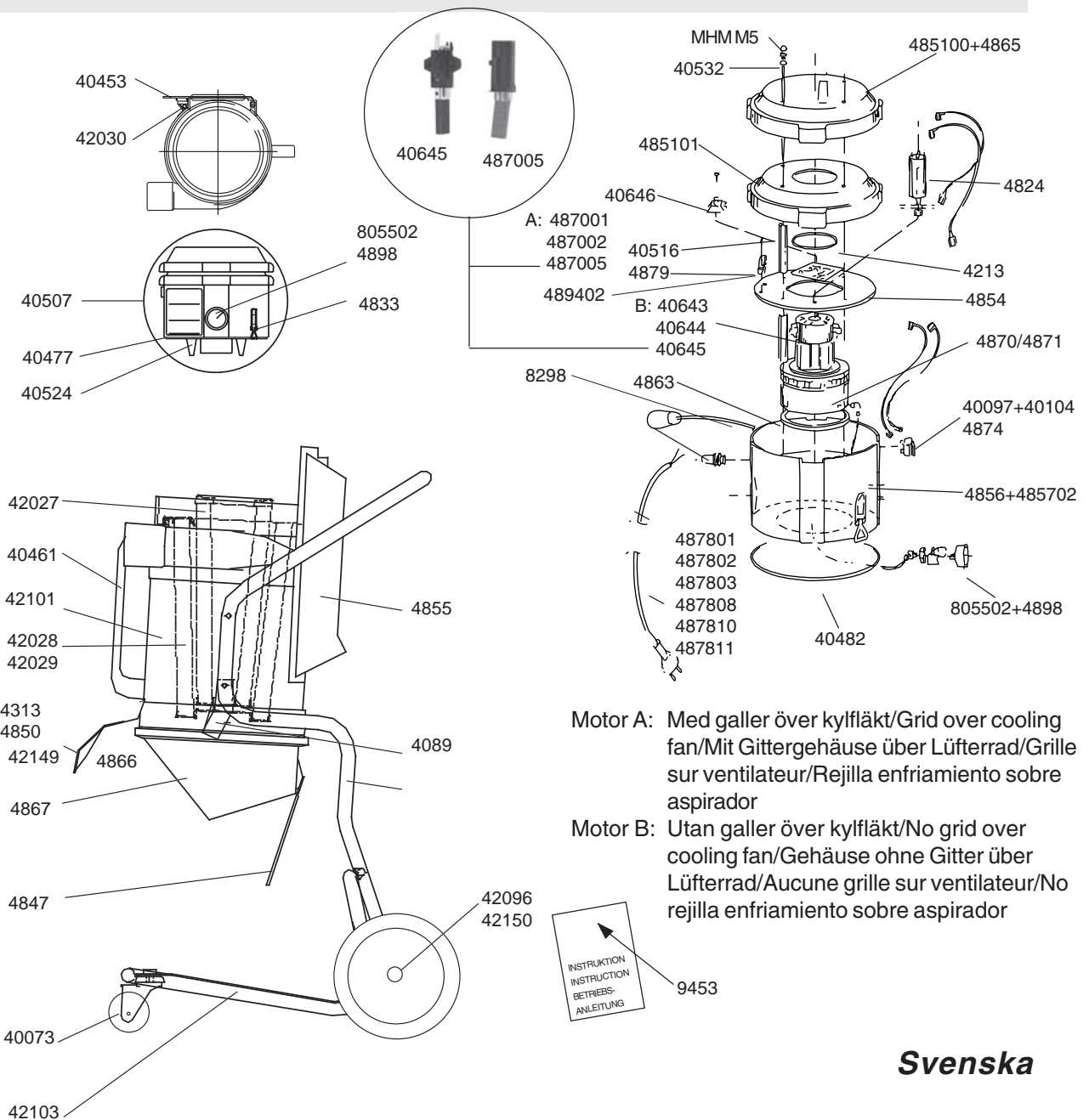

Motor A: Med galler över kylfläkt/Grid over cooling fan/Mit Gittergehäuse über Lüfterrad/Grille sur ventilateur/Rejilla enfriamiento sobre aspirador

Motor B: Utan galler över kylfläkt/No grid over cooling fan/Gehäuse ohne Gitter über Lüfterrad/Aucune grille sur ventilateur/No rejilla enfriamiento sobre aspirador

Art. nr Benämning

40073	Länkhjul
40453	Filterrensklaff
40461	Handtag
40507	Motoröverdel
40477	Packning
40482	Packning
40516	Distans
40524	Styrfläns
40532	Pinnskrub
40643	Kåpa
40644	Kylfläkt
40645	Borstmekanism
40646	Kopplingsplint
4089	Spännbandshållare
42027	Mikrofilter
42028	Finfilter, polyester
42029	Finfilter, cellulosa
42030	Fjäder

Art. nr Benämning

42096	Hjulaxel
42101	Cyklon kompl.
42102	Chassi
42103	Bottenchassi
4213	Packning, självhäftande
42149	Slangfäste
42150	Distans
4313	Spännband
4824	Kondensator
4833	Spännlås
4847	Utmatningsklaff
4850	Tätninglist
485100	Lock
485101	Lock med hål
4854	Platta
4855	Utluftkanal
4856	Ljudabsorbent för 485702
485702	Motormantel

Art. nr Benämning

4863	Packning
4865	Ljudabsorbent för 485100
4866	Gummimanschett
4867	Kona
4870	Motor 1200W, 230 V
487001	Kåpa
487002	Kylfläkt
487005	Borstmekanism
4874	Strömbrytare
4877	Böjskydd
487803	Sladdställ sv
487810	Sladdställ, EU
4879	Dragavlastare
489402	Kretskort
4898	Distansring
805502	Manometer
9453	Instruktion, DC 2800c

**Reservdelar
Recambios****Spare Parts****Ersatzteile****Pieces detachees****English**

Art No	Description	Art No	Description	Art No	Description
40073	Caster	42030	Spring	4863	Gasket
40453	Filter cleaning flap	42096	Axle, for wheels	4865	Sound absorbent for 485100
40461	Handle	42101	Cyclone	4866	Rubber connector
40507	Fan housing 117601	42102	Chassis	4867	Cone
40534	Fan housing 117602	42103	Chassis bottom	4870	Motor 1200 W, 230 V
40541	Fan housing 117603	4213	Sealing moulding	487001	Fan, lower
40537	Fan housing 117605	42149	Attachment hose	487002	Cooling fan
40477	Gasket	42150	Spacer	487005	Brush mechanism
40482	Gasket	4313	Strap	4871	Motor 1200 W, 110 V
40516	Spacer	4824	Condenser	4874	Switch
40524	Guiding flange	4833	Hook	4877	Bend protector
40532	Retaining bolt	4847	Unloading flap	487802	Cable USA/Can
40643	Fan, lower	4850	Gasket	487808	Cable GB, 110 V
40644	Cooling fan	485100	Solid cover	487810	Cable, EU
40645	Brush mechanism	485101	Cover with hole	487811	Cable GB 220 V
40646	Terminal connector	4854	Plate	4879	Cable strain relief
4089	Band holder	4855	Outlet housing	489402	Circuit card
42027	HEPA filter	4856	Sound absorbent for 485702	4898	Spacer ring manometer
42028	Fine filter, polyester	485702	Motor housing	805502	Pressure drop meter
42029	Fine filter, cellulose			9453	User instruction DC 2800c

Deutsch

Art Nr	Bezeichnung	Art Nr	Bezeichnung	Art Nr	Bezeichnung
40073	Lenkrolle	42096	Radachse	4863	Dichtung
40453	Reinigungsklappe	42101	Zyklon	4865	Schallisolierung für 485100
40461	Handgriff	42102	Chassis	4866	Gummimanschette
40507	Motoroberteil 117601	42103	Bodenchassi	4867	Konus
40508	Motoroberteil 117608	4213	Dichtung, selbstklebend	4870	Motor 1200 W, 230 V
40477	Dichtung	42149	Befestigung Schlauch	487001	Gehäuse
40482	Dichtung	42150	Distanz	487002	Lüfterrad
40516	Distanz	4313	Spannband	487005	Kohle
40524	Flansch	4824	Kondensator	4874	Stromschalter
40532	Stiftschraube	4833	Haken für Behälter	4877	Bogenschutz
40643	Motordeckel	4847	Utmatningsklaff	487801	Kabel CH
40644	Lüfterrad	4850	Dichtung	487810	Kabel EU
40645	Kohlebürsten	485100	Deckel	4879	Zugentlaster
40646	Schaltplint	485101	Deckel Loch	489402	Kreiskarte
4089	Spannbandhalterung	4854	Platte	4898	Distanzring
42027	Mikrofilter	4855	Abluftkanal	805502	Unterdruckmanometer
42028	Feinfilter, Polyester	4856	Schallisolierung für 485702	9453	Betriebsanleitung DC 2800c
42029	Feinfilter, Zellulose				
42030	Feder	485702	Motormantel		

**Reservdelar
Recambios****Spare Parts****Ersatzteile****Pieces detachees****Français**

Art N°	Description	Art N°	Description	Art N°	Description
40073	Roue avant	42030	Ressort levier décolmatage	485702	Cage de moteur
40453	Clapet de décolmatage	42096	Axe roue arrière	4863	Joint
40461	Poignée	42101	Cyclone	4865	Mousse insonorisante moteur 485100
40507	Tête, complète 117601	42102	Châssis	4866	Joint bas cyclone
40508	Tête, complète 117608	42103	Chassis bottom	4867	Cone plastique
40537	Tête, complète 117605	4213	Joint	4870	Moteur 1200 W, 230 V
40477	Joint	42149	Support flexible	487001	Turbine moteur
40482	Joint	42150	Rondelle d'écartement	487002	Ailette moteur
40516	Rondelle d'écartement	4313	Courroie de serrage	487005	Charbon moteur
40524	Bride directrice	4824	Condensateur	4874	Interrupteur M/A
40532	Vis allongée	4833	Crochet attache conteneur	4877	Passe-câble
40643	Turbine moteur	4847	Clapet de dechargement	487810	Cordon électrique EU
40644	Ailette moteur	4850	Garniture d'étancheite	4879	Serre-câble
40645	Charbon moteur	485100	Couvercle	489402	Circuit card
40646	Connecteur électrique	485101	Couvercle intérieur	4898	Rondelle d'écartement
4089	Porte-sangle	4854	Support moteur	805502	Manomètre
42027	Microfiltre HEPA	4855	Capôt protection échappement	9453	Manuel d'instructions DC 2800c
42028	Filtre fin, polyester				
42029	Filtre fin, cellulose	4856	Mousse insonorisante moteur 485702		

Español

Ref	Descripción	Ref	Descripción	Ref	Descripción
40073	Rueda pequeña	42030	Muelle	485702	Carcasa motor
40453	Tapa limpieza filtro	42096	Eje, para ruedas	4863	Junta
40461	Asa	42101	Ciclón	4865	Absorbente de sonido para 485100
40507	Carcasa aspirador 117601	42102	Chasis	4866	Conector de goma
40508	Carcasa aspirador 117608	42103	Chasis inferior	4867	Cono
40537	Carcasa aspirador 117605	4213	Junta moldeada	4870	Motor 1200 W, 230 V
40477	Junta	42149	Acoplamiento manguera	487001	Aspirador, más bajo
40482	Junta	42150	Espaciador	487002	Aspirador enfriamiento
40516	Espaciador	4313	Cinta	487005	Mecanismo de escobillas
40524	Brida guía	4824	Condensador	4874	Interruptor
40532	Tuerca auto-frenable	4833	Cierre	4877	Curva protección
40643	Aspirador, más bajo	4847	Tapa descarga	487810	Cable EU
40644	Aspirador enfriamiento	4850	Junta	4879	Cable descarga presión
40645	Mecanismo de escobillas	485100	Tapa ciega	489402	Tarjeta electrónica
40646	Conector terminal	485101	Tapa con agujero	4898	Anillo espaciador manómetro
4089	Colgador banda	4854	Placa	805502	Medidor de presión
42027	Filtro HEPA	4855	Carcasa salida	9453	Instrucciones usuario, DC 2800c
42028	Filtro fino, poliéster	4856	Absorbente de sonido para 485702		
42029	Filtro fino, celulosa				

DC 2800c

CE - INTYG/CERTIFICATE/ZERTIFIKAT/ CERTIFICAT/VERKLARING/CERTIFICADO

DEKLARATION BETRÄFFANDE KONFORMITET

Svenska

Vi deklarerar med eget ansvar att denna produkt överensstämmer med följande standard eller standardiserat dokument; 98/37/EG, AFS 1994:48, AFS 1992:2 ASBEST och EN 60204-1.

Serienummer och tillverkningsår indikeras på märkplåt på maskinen.

För avskiljning av hälsofarligt stoft typ asbest eller kvarts måste maskinen utrustas med mikrofilter.

Vid ändring av maskinen utan vårt medgivande eller vid användandet av icke originalfilter gäller inte ovanstående ansvar.

English

DECLARATION OF CONFORMITY

We declare our sole responsibility that this product is in conformity with standards or standardized documents in accordance with following Directives; 98/37/EG, AFS 1994:48, AFS 1992:2 ASBEST and EN 60204-1

Serial Number and manufacturing year are indicated in a rating plate on the machine.

For separation of endangering dust as asbestos the machine must be equipped with microfilter.

If any changes will be done, without our permission or if not using original filter, the above responsibility is not valid.

KONFORMITÄTSEKTLÄRUNG

Deutsch

Wir deklarieren hiermit in eigener Verantwortung, daß dieses Produkt mit den folgenden aufgeführten Standards oder standardisierten Dokumenten, übereinstimmt; 98/37/EG, AFS 1994:48, AFS 1992:2 ASBEST und EN 60204-1.

Serienummer und Herstellungsjahr werden auf einer Plakette an der Maschine eingepägt.

Für Abscheidung von gesundheitsgefährdenden Stoffen, Asbest oder Quartz, muß die Maschine mit Mikrofilter ausgerüstet werden.

Bei Veränderungen der Maschine ohne Genehmigung von uns, oder bei Verwendung von einem Nicht-Originalfilter, ist die oben beschriebene Verantwortung nicht gültig.

DC 2800c

**CE - INTYG/CERTIFICATE/ZERTIFIKAT/
CERTIFICAT/VERKLARING/CERTIFICADO**

DÉCLARATION DE CONFORMITÉ

Français

Nous déclarons de notre seule responsabilité que ce produit est en conformité avec les standards ou documents standardisés au vu des directives suivantes; 98/37/EG, AFS 1994:48, AFS 1992:2 ASBEST et EN 60204-1

Le numéro de série et l'année de fabrication sont indiqués sur la plaque de la machine.

Pour la séparation des poussières dangereuses comme l'amiante, la machine doit être équipée avec un microfiltre.

Si un changement était fait sans notre permission ou sans l'utilisation d'un filtre d'origine, la responsabilité précédente ne serait plus valide.

Nederlands

CONFORMITEITVERKLARING

Wij verklaren hiermee dat dit product in overeenstemming is met en voldoet aan de volgende standaard normen en richtlijnen: 98/37/EG, AFS 1994:48, AFS 1992:2 ASBEST and EN 60204-1

Serienummer en productiedatum staan vermeld op het typeplaatje op de machine.

Voor het afscheiden van gezondheidsgevaarlijk stof zoals asbest, moet de machine uitgerust worden met microfilter.

Elke aanpassing aan de machine door derden, zonder toestemming van de fabrikant, of gebruik van niet originele Dustcontrol onderdelen, maken deze verklaring ongeldig.

DECLARACION DE CONFORMIDAD

Español

Declaramos bajo nuestra responsabilidad que este producto es conforme con las normas estándar y documentos de acuerdo con las siguientes Directivas; 98/37/EG, AFS 1994:48, AFS 1992:2 ASBESTOS y EN 60204-1.

Numero de serie y año de fabricación indicados en la placa de la maquina.

Para filtración de los peligrosos polvos de asbestos la maquina se debe equipar con un microfiltro.

Si se realizan cambios sobre la maquina, sin nuestro consentimiento o no se usan filtros originales, la mencionada responsabilidad no es válida.

Stockholm 2003-01-01

DUSTCONTROLAB

Johann Haberl



DUSTCONTROL WORLDWIDE

Dustcontrol AB
Kumla Gårdsväg 14
SE-145 63 Norsborg
Tel: +46 8 531 940 00
Fax: +46 8 531 703 05
support@dustcontrol.se
www.dustcontrol.com

AT

Dustcontrol Ges.m.b.H.
Herzog-Odilo-Straße 101
AT-5310 Mondsee
Tel: +43 62 32-39 72-0
Fax: +43 62 32-39 72-6
info@dustcontrol.at
www.dustcontrol.at

BR

AtSource Exaustão Localizada Ltda.
Rua Américo Brasiliense, 2171-cj.101
São Paulo - CEP 04715-005
Tel/Fax: +55 11 5182 6419
atsource@atsource.com.br
www.atsource.com.br

CA

Dustcontrol Canada Inc.
39 Florence Park Road
CA-Barrie
Ontario L4N 6Y9
Tel: +1 705 733 1613
+1 877 844 8784
Fax: +1 705 733 1614
info@dustcontrol.ca
www.dustcontrol.ca

CH

**Rosset Technik Maschinen
und Werkzeuge AG**
Ebersmoos
CH-6204 Sempach-Stadt
Tel: +41 41 462 50 70
Fax: +41 41-462 50 80
info@rosset-technik.ch
www.rosset-technik.ch

DE

Dustcontrol GmbH
Siedlerstraße 2
DE-71126 Gäufelden-
Nebringen
Tel: +49 70 32-97 56 0
Fax: +49 70 32-97 56 33
info@dustcontrol.de
www.dustcontrol.de

DK

aktieselskabet 4a
Tømmervej 7-9
DK-6710 Esbjerg V
Tel: +45 75 15 11 22
Fax: +45 75 15 82 69
esbjerg@4a.dk
www.4a.dk

V. Løwener A/S

Smedeland 2
DK-2600 Glostrup
Tel: +45 43 200 300
Fax: +45 43 430 359
vl@loewener.dk
www.loewener.dk

ES

Barin, s.a.
C/ Cañamarejo, Nº 1
Poligono Industrial
Rio de Janeiro
28110 Algete - Madrid
SPAIN
Tel: +34 91 6281428
Fax: +34 91 6291996
info@barin.es
www.barin.es

FI

Dustcontrol FIN OY
Veneentekijäntie 10, PL 36
FI-00211 Helsinki
Tel: +358 9-682 4330
Fax: +358 9-682 43343
dc@dustcontrolfinoy.fi
www.dustcontrolfinoy.fi

FR

Dustcontrol Sarl
ZI Pariest
52, rue d'Emerainville
FR-77183 Croissy-Beaubourg
Tel: +33 1 60 05 92 05
Fax: +33 1 60 06 48 85
support@dustcontrol.fr
www.dustcontrol.fr

HU

Vandras Kft
HU-1211 Budapest
Kossuth L. u. 65 III.29
Tel: +36 1427-0322
Mobile: +36 6-20-9310-349
Fax: +36 1427-0323
bako.zsolt@axelero.hu
www.vandras.hu

NL

All In Techniek
Wezenland 8
NL-8071 SZ Nunspeet
Tel: +31 341-25 07 26
Fax: +31 341-25 07 36
info@allintechniek.nl
www.allintechniek.nl

NO

Teijo Norge A/S
Syretårnet 32,
Gulskogen Ind. område
Postboks 4007,
Gulskogen
NO-3005 Drammen
Tel: +47 32 82 30 35
Fax: +47 32 82 14 20
firmapost@teijo.no
www.teijo.no

PL

Roboprojekt-BOC Sp. z o.o.
ul. GnieŹnieńska 10
PL-53-633 Wroc³aw
Tel: +48 71 355-30-87/
+48 71 781-71-86
Fax: +48 71 355-30-87
roboprojekt.wroclaw@boc.com.pl
www.roboprojekt.pl

PT

MeTec-Mecano Técnica, Lda.
Campo Pequeno, 38
PT-1000-080 Lisboa
Tel: +351 21 7970291
Fax: +351 21 7963485
geral@metec.pt
www.metec.pt

UK

Dustcontrol UK Ltd.
Unit 1B
Pury Hill Business Park
Alderton Road, Towcester
NN12 7LS, England - GB
Tel: +44 1327 811800
Fax: +44 1327 811510
sales@dustcontrol.co.uk
www.dustcontrol.co.uk

US

**Transmatic Environmental
Systems**
6720 Amsterdam Way
US-Wilmington NC 28405
Tel: +1 910-395-1808
Fax: +1 910-395-2110
transmatic@ec.rr.com
www.transmaticgroup.com

www.dustcontrol.com